

Pas à pas

# Les cadres photos



**Difficulté :** ★★

**Temps nécessaire :**  
30 minutes

**Matériel nécessaire :**

- 1 x panneau carton mousse Airplac<sup>®</sup>PREMIER 50x65, ou un Airplac<sup>®</sup>CREATIVE Funboard 50x70cm.
- Cutter, règle et equerre, double face et velcro autocollant

— Découpe complète  
- - - - - Découpe à mi-chair

**1** Tout d'abord, vous allez fabriquer le pied du cadre A

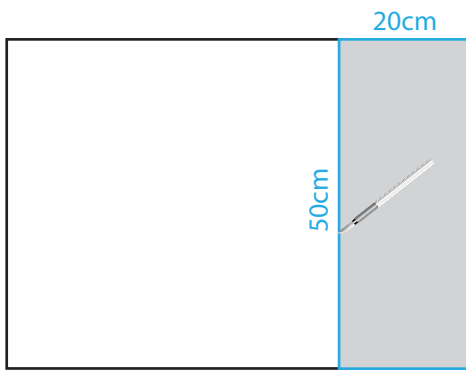

Sur une plaque, découpez une bande de 20 x 50cm.

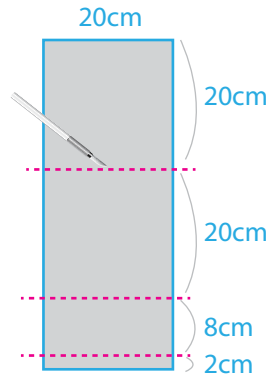

Découpez à mi-chair cette bande selon ces dimensions.

Pliez la bande le long des découpes à mi-chair.



Découpez la 1<sup>ère</sup> surface sans couper la 2<sup>e</sup>, puis pliez la plaque le long de la découpe

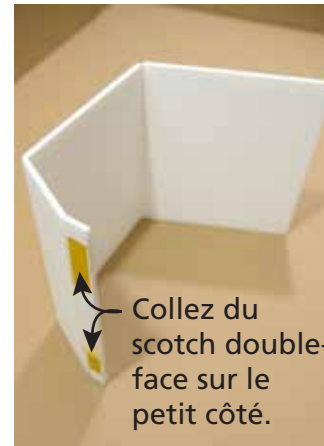

**2** Maintenant, fabriquez le contour

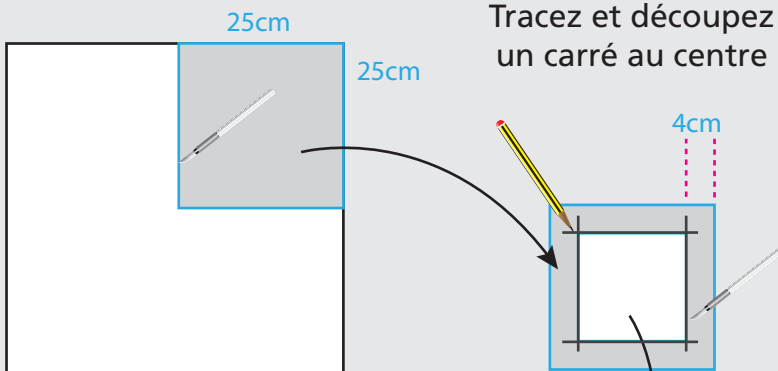

Tracez et découpez un carré au centre

Conservez l'intérieur pour la fabrication du cadre C

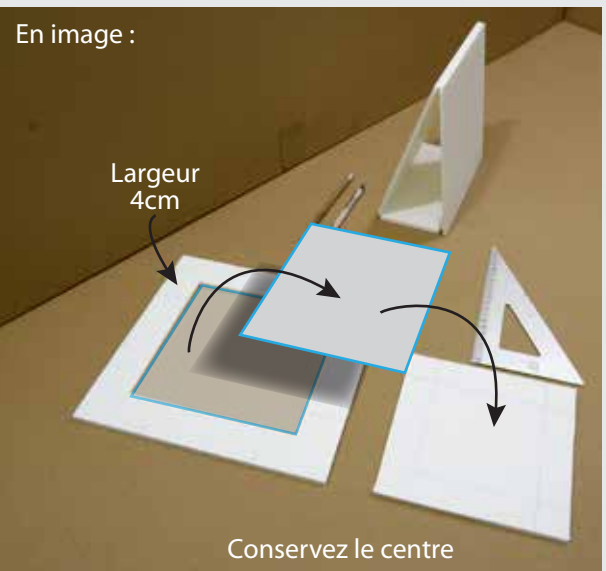
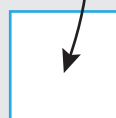

- 3** Découpez des bandelettes de velcro suffisamment fines pour qu'elles ne dépassent pas du contour. Fixez les sur le pied.

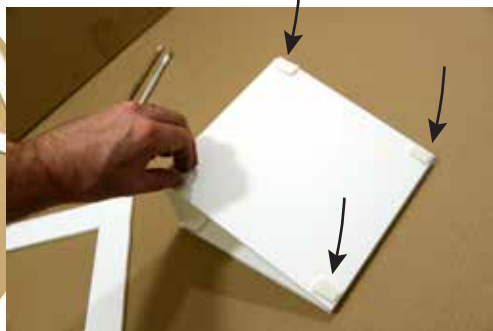

- 4** Collez le support bien au centre du cadre.



Répétez ces opérations pour le cadre B

- 5** Utilisez les centres des deux grands cadres pour fabriquer le petit cadre C. Il suffit de répéter les mêmes étapes mais en plus petit !

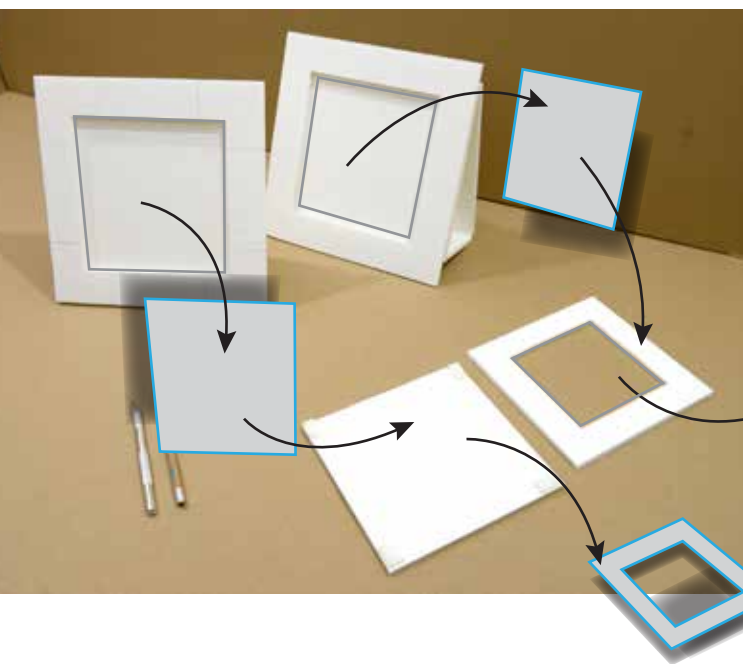

Fabriquez le pied avec le centre du petit cadre. Utilisez l'autre partie pour fabriquer le contour.

Et voilà !  
Il vous reste à découper et coller vos photos.



- 6** Décorez vos cadres en collant du papier imprimé dessus, ou du scotch décoratif.